

保証書付き

家庭用

取扱説明書

SALONIA

MANUAL

SMOOTH SHINE CURLING HAIR IRON

スムーズシャイン カールヘアアイロン 32mm

SAL23106BK

SALONIA



OFFICIAL SITE



X



Instagram



Facebook

LINE



LINE

保証とアフターサービス

保証書について／保証期間はご購入日より1年間です。

この取扱説明書に商品の保証書がついています。ご購入後販売店で「ご購入日・販売店名」などの記入をご確認のうえ、内容をよくお読みの後、レシート、領収書、納品書などと共に大切に保管してください。

交換を依頼される時

- 保証期間内の無料交換を依頼される場合は、ご購入後販売店に本品、本保証書、レシート、領収書、納品書など共にお持ちになり、ご提示ください。保証書の記載内容に基づき交換させていただきます。
- ※初期不良の場合、原則として商品交換させていただきますが、限定品など在庫に限りがある場合もございます。その場合は、当社が決定する方法により返金させていただきます。

アフターサービスについてご不明点がある時

ご購入後販売店もしくはお客様窓口にお問い合わせください。

- ご転居により、ご購入後販売店のアフターサービスを受けられなくなる場合は、事前に下記のお客様窓口にご相談ください。
- ご贈答品の場合、購入者様に購入店舗と購入時期をご確認のうえ、下記のお客様窓口にご相談ください。

お問い合わせ

お客様窓口 **0120-333-476**

株式会社 l - n e 〒530-0005 大阪市北区中之島6-1-21

保証書

商品名	サロニア スムースシャイン カールヘアアイロン		
型番	SAL23106BK		
★ご購入日	年	見 本	ご購入日より1年間
お客様	お名前		様
	ご住所	〒 お電話 () -	
★販売店	住所 店名	〒 電話 () -	

■販売店様へ ★印欄は必ず記入してお渡しく下さい。

〈ご注意〉保証の対象は、正規販売店にてご購入いただいた商品に限ります。転売品や個人間の売買にて購入された商品は、保証の対象外となります。また、正規販売店による購入証明(保証書・レシート)がない場合も、保証の対象外とさせていただきます。※交換品の発送は日本国内に限ります。

無料保証規定

●本件「無料保証規定」(以下「本書」とします。)は、お客様と当社との間の契約事項となります。

1 取扱説明書及びその他注意書き等に従ったうえ、正常な使用状態で保証期間内に故障した場合には、本書記載内容に基づき、同一商品との無料交換をさせていただきます。

2 保証期間内の無料交換を依頼される場合は、お買い上げ販売店に本品、本保証書、レシート、領収書、納品書など共にお持ちになり、ご提示ください。

3 ご転居により、お買い上げ販売店のアフターサービスを受けられなくなる場合は、事前にお客様窓口にご相談ください。

4 ご贈答品の場合、購入者様に購入店舗と購入時期をご確認のうえ、お客様窓口にご相談ください。

保証期間内でも次のような場合には無料交換の対象外となります。

- 5
- (1) 使用上の誤り、改造や不当な修理による故障または損傷。
 - (2) お買い上げ後の落下、引越、輸送などによる故障または損傷。
 - (3) 火災、地震、水害、落雷、その他の天災地変、公害や異常電圧などによる故障または損傷。
 - (4) 車両、船舶などに搭載して使用された場合に生じた故障または損傷。
 - (5) 一般家庭用以外(業務用など)で使用された場合に生じた故障または損傷。
 - (6) 本保証書、レシート、領収書、納品書などのご提示がない場合。
 - (7) 本保証書にお買い上げ日、お客様名、販売店名の記入のない場合、あるいは字句を書き換えられた場合。

6 本書は日本国内においてのみ有効です。(This warranty is valid only in Japan.)

7 本書は再発行いたしませんので、紛失しないように大切に保管してください。

●本保証書は、本書に明示した期間、条件のもとにおいて無料交換をお約束するものです。従って本保証書によってお客様の法律上の権利を制限するものではありません。ご不明の場合は、お買い上げの販売店またはお客様窓口にお問い合わせください。

●保証書にご記入いただいたお客様の個人情報(保証書控え)は、無料交換対応及びその後の安全点検活動等のために利用させていただく場合がございますのでご了承ください。

【お客様窓口におけるお客様の個人情報のお取り扱い】

株式会社 I-ne は、お客様の個人情報及びご相談内容を、確認、交換、ご相談への対応及びその後の安全点検活動等のために利用し、その記録を残すことがあります。株式会社 I-ne は、個人情報を適切に管理し、業務委託する場合や正当な理由がある場合を除き、第三者に開示・提供いたしません。個人情報に関するお問い合わせは、お客様窓口にご連絡ください。

故障かな?と思ったら

こんなときは

初めて使用した際、
こげ臭いにおいがする。

こげ臭いにおいがする。

温度調整ができない。

電源コードがねじれて戻
らなくなった。

電源コードを折り曲げたり、
電源コードを回転させると、
通電したり、しなかったりする。

バレルが温まらないことがある。

液晶表示画面がつかなくなったり、
使用中に消えたりする。

電源コード・電源プラグが異常に熱くなる。

その他の異常・故障がある。

ジリジリという音がする。

考えられる原因

本体のバレルを熱する
ヒーターが加熱するため、
独特なおいがしますが、
使用により徐々に軽減
されます。

バレルにほこり、ごみ、
スタイリング剤などが付着
している可能性があります。

誤作動防止機能が働いて
いる可能性があります。

電源コードが断線しか
けている可能性があります。

プラスイオン・マイナスイ
オンの発生音の可能性が
あります。

処理の方法

そのままご使用ください。

バレルのお手入れをして
ください。(詳細はお手入れ
方法をご確認ください。)

ーボタンを長押しして解
除してください。

すぐに使用を中止し、
「お客様窓口」に
ご相談ください。



そのままご使用ください。

安全上のご注意 — 必ずお守りください —

このたびはお買い上げいただき、
まことにありがとうございます。



ご使用前に、取扱説明書をよくお読みいただき、正しく安全にお使いください。

特に「安全上のご注意」をよくお読みになり、大切に保管してください。ここに示した注意事項は、商品を正しく安全にお使いいただき、あなたや他の人々への危害や損害を未然に防止するためのものです。注意事項は次のように区分しています。いずれも安全に関する重要な内容ですので、必ず守ってください。

 警告	誤った取り扱いをすると、人が死亡または重傷を負うことが想定される内容を示します。
 注意	誤った取り扱いをすると、人が傷害を負うことが想定されるか、または物的損害*の発生が想定される内容を示します。













*物的損害とは、家屋、家財及び家畜、ペットにかかわる拡大損害を示します。



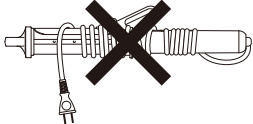

絵表示の例

 禁止	してはいけない内容です。
 必ずまもる	しなければならない内容です。









*お読みになられた後は、お使いになる方がいつでも見られるように必ず保管してください。

⚠ 警告

	<p>必ずAC100V～240Vで、コンセントの形状・電圧を確かめてから使用する。事故・故障・けがの原因となります。※海外で使用する場合、国によっては、同じ国でも地域により電圧や電源プラグの形状が異なる場合があるため事前に確認してください。</p>		<p>次のようなときは使用しない。 火災・感電・けがの原因となります。 〈例〉時々電源が切れる ・電源コードや電源プラグが傷んでいたり、異常に熱くなる</p>
	<p>電源プラグにホコリが付着しないように定期的に掃除する。 事故・故障・けがの原因となります。</p>		<p>浴室や湿気の多いところに保管しない。また、水のかかりやすい所(洗面台の上など)に機器を置いたり、使用してはならない。 火災・感電・ショートの原因となります。</p>
	<p>使用時以外は必ず電源を切り、電源プラグをコンセントから抜く。 火災・感電・けが・やけどの原因となります。</p>		<p>安全に責任を負う人の監視または指示がない限り、補助を必要とする人や子供だけで使用させない。 感電・けが・やけどの原因となります。</p>
	<p>本体に電源コードを巻きつけない。また、電源コードを束ねたまま使用しない。 電源コードがねじれて断線し、火災・感電・やけど・ショートの原因となります。</p> 		<p>使用中、本体にヘアスプレー、可燃性の整髪料などをかけない。 火災・感電・やけどの原因となります。</p>
	<p>電源コード・電源プラグを破損するようなことはしない。傷つけたり、加工したり、熱器具を近づけたり、無理に曲げたり、ねじったり、引っ張ったり、重いものを載せたり、挟み込んだりしない。 火災・感電・やけど・ショートの原因となります。</p>		<p>乳幼児・子供の手の届く場所に保管したり、使用させない。 感電・けが・やけどの原因となります。</p>
			<p>絶対に改造・分解・修理しない。電源コードが破損した場合、コードの交換は危険を防止するため、製造者もしくはその販売店または同等の有資格者によっておこなう。 火災・感電・けがの原因となります。</p>
			<p>水につけたり、濡れた手で使用しない。 火災・感電・ショートの原因となります。</p>
			<p>水の近くで機器を使用してはならない。 火災・感電・ショートの原因となります。</p>

	<p>引火性のもの(シンナー、ベンジン、スプレー等)の近くで使用しない。 引火し、火災・爆発の原因となります。</p>		<p>電源プラグを根元まで差し込んだ際に、コンセントへの差し込みがゆるいときは使用しない。 火災・感電・ショートの原因となります。</p>
	<p>電源プラグや電源コードが傷んでいたり(ひび割れ・中の電線が見えるなど)、熱くなったりするときは使用しない。 火災・感電・ショートの原因となります。</p>		<p>コンセントや配線器具の定格を超える使い方をしない。 火災・感電・ショートの原因となります。</p>
			<p>業務用として使用しない。 故障の原因となります。</p>

⚠ 注意

	<p>電源プラグを抜くときは、電源コードを引っ張らずに必ず電源プラグを持って抜く。 感電・やけど・ショート・発火などの原因となります。</p>		<p>濡れた髪には使用しない。 やけど・髪を傷める原因となります。</p>
	<p>特にひたいや襟足などの近くで使用の際は、高温部が皮膚に触れないように気をつけて使用する。 やけど・けがの原因となります。</p>		<p>電源プラグをコンセントに差し込んでいる間や、使用后バレルが熱い状態で、その場を離れない。 火災の原因となります。</p>
	<p>バレル部分が熱いうちは、スタンドを下にして安定した水平な耐熱性のある場所に置き、燃えやすいものの近くに置かない。 火災の原因となります。</p>		<p>人の毛髪以外には使用しない。 火災・やけど・故障の原因となります。</p>
	<p>使用時や使用直後は、バレル部分とその周辺は高温になっているため、直接肌に触れない。 やけどの原因となります。</p>		<p>落としてたり、ぶついたりしない。 感電・発火の原因となります。</p>
			<p>整髪料などがついた手で本体、電源コード、電源プラグを触らない。 故障の原因となります。</p>

お手入れ方法

電源スイッチ (⏻) を長押しして電源を切り、電源プラグをコンセントから抜いてください。本体が冷めてからお手入れをしてください。

- 本体の汚れは、乾いたやわらかい布で汚れた部分をふき取ってください。
- 汚れが落ちにくい場合は、やわらかい布に「水で薄めた中性洗剤」または「石けん水」を浸して固く絞った状態でふき取ってください。
- バレル表面に整髪料などの液体がついた場合は、すぐにふき取ってください。
- バレル表面に整髪料などの液体がついて焦げてしまった場合は、やわらかい布に「水で薄めた中性洗剤」または「石けん水」を浸して固く絞った状態でふき取って下さい。取れない場合やコーティングが剥がれてしまった場合は、髪を傷める可能性があるので使用をやめてください。

⚠ 注意

- 水洗いは絶対にしないでください。故障の原因となります。
- アルコール、ベンジン、除光液などを使用しないでください。故障や部品の破損、変色などの原因となります。
- バレル部分に整髪料や髪の汚れが付着したまま放置しないでください。バレル部分が変色したり、故障の原因となります。
- プラスイオン・マイナスイオン噴出口にめん棒や爪楊枝を入れないでください。

定期点検のお願い

ヘアアイロンは経年劣化する場合があります。定期的に点検をお願いいたします。長期間使用しなかった商品を再び使用するときは、使用する前に必ず商品が正常かつ安全に動作することを確認してから使用してください。

下記の症状がある場合は、ただちに使用を中止してください。

- 電源コード・電源プラグが異常に熱くなる
- 電源コード・電源プラグの一部がひび割れたり、中の電線が見えている
- こげ臭いにおいがする
- 異音がする
- 使用中に電源が落ちる、または電源がきれない
- その他、異常や故障がある

各部分の名称

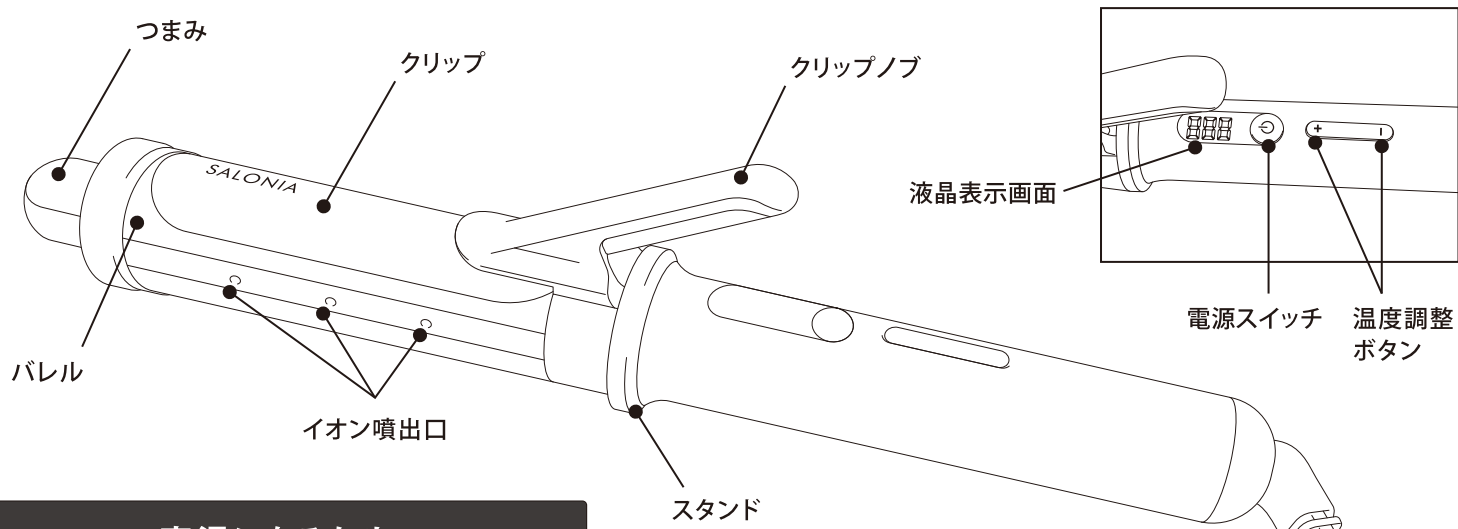

★ 高温になるため ★
絶対に触らない

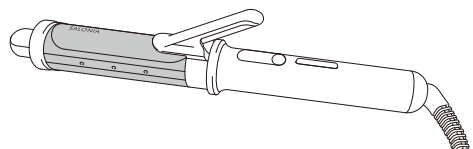

使用中及び使用直後は、バルレル・クリップ・イオン噴出口近辺(イラストで示したグレー部分)が非常に熱くなります。触らないように気をつけてください。また、バルレルの熱により周辺部分も使用中和および使用直後は熱くなります。ご使用の際はご注意ください。

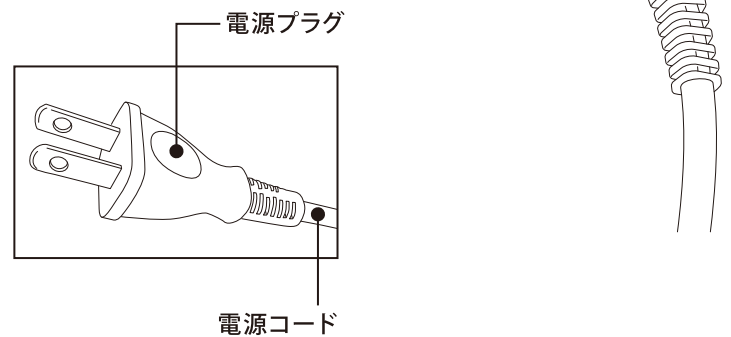

ご使用前に

⚠ 注意

●ヘアカラーをした直後は使用しないでください。ヘアカラー剤の色素や成分が付着すると、バレル部分を傷めることがあります。2~3日経ってから使用してください。●ヘアマニキュアで毛染めした場合は、シャンプーで十分に洗い流し、髪をしっかりと乾かしてから使用してください。髪が濡れていると色落ちし、色素が付着して商品を傷めることがあります。●縮毛矯正をした髪の場合は、髪を傷めることがあるので使用しないでください。●家庭用のパーマ剤や「チオグリコール酸アンモニウム」「システイン」の成分表示のあるものとは併用しないでください。キューティクルを傷めることがあります。●かつらや付け毛には使用しないでください。変質・変色・変形のおそれがあります。●ひどく傷んだ髪には使用しないでください。

使い方

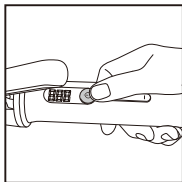

1 電源プラグを根元までしっかりコンセントに差し込む

2 電源を入れる

電源スイッチ (⏻) を約1.5秒長押しすると、電源が入ります。

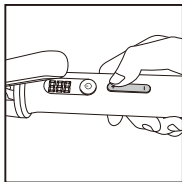

3 温度調整をする

＋の温度調整ボタンで希望温度に設定すると液晶表示画面が点滅します。設定温度に到達すると温度表示の点滅が止まります。

※バレル部分が熱くなります。スタンドを下にして、本体が安定する水平な場所に置いてください。

※マイナスボタンを約2秒長押しすると、設定温度の誤作動防止機能を解除できます。

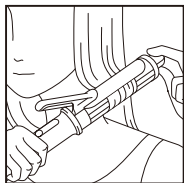

4 髪をスタイリングする

毛束を少量とり、スタイリングします。

※ジリジリという音がある場合がありますが、プラスイオン・マイナスイオンの発音です。髪に悪影響がある音ではございません。

⚠ 注意

電源を入れた後は、スタンドを下にして、本体が安定する水平な場所に置いてください。

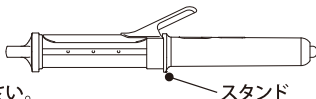

バレル側のつまみ根本部分は熱くなります。つまみの先端部分を掴むようにしてご使用ください。

長時間高温で使用するとバレルに近いハンドル部分が熱くなることがありますので、注意してご使用ください。

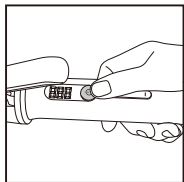

5 電源を切る

電源スイッチ(⏻)を約1.5秒長押しすると液晶表示画面が消えます。液晶表示画面が消えたことを確認し、電源プラグをコンセントから抜いてください。本体は十分に冷めてから保管をしてください。

※バレル部分が熱いうちは、スタンドを下にして、本体が安定する水平な場所に置いてください。

使用温度の選び方

●初めてご使用になる際は、低い温度からご使用ください。髪の仕上がりやダメージなどの様子を見ながら、温度調整を行なってください。

⚠ 注意

●使用の際は、同じ箇所には長時間当て続けないようにしてください。髪を傷める原因となります。
●濡れた髪には使用しないでください。やけど・髪を傷める原因となります。●使用後はバレル部分や本体が大変高温です。直接触れたりしないでください。やけどの原因となります。※「安全上のご注意」を必ずお読みください。●180℃以上で使用する場合、髪質によっては焦げたり煙が出たりすることがあります。その場合は温度を下げて使用してください。●使用後は電源がOFFになっていることを確認し、必ずコンセントから電源プラグを抜いてください。

きれいにスタイリングするためのポイント

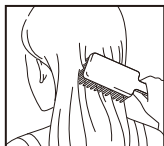

1

ブラッシングをして、
髪の毛のからまり・ほつれなどを取り除く



2

毛束に分けてヘアクリップなどでブロッキングする

ブロッキングとは、セットしやすくするために髪を取り分ける作業です。毛量の多い方は、ブロック数を増やすとスタイリングしやすくなります。

STYLING POINT

スタイリングは下ブロックから片側ずつ

STYLING POINT:スタイリングは下ブロックから片側ずつ行ってください。下ブロックから順にスタイリングする事で上ブロックの髪がきれいに整います。

STYLING POINT:髪の上上がりやダメージなどの様子を見ながら、温度調整を行なってください。髪の質やクセによって上上がりやダメージが変わるので、髪にあった温度調整をすることをおすすめします。

よくあるご質問

- Q. ストレートパーマ(縮毛矯正)、ヘアカラー、ヘアマニキュアの後、すぐに使用してもいいですか？
- A. ストレートパーマ(縮毛矯正)の場合:髪を傷めることがあるため使用しないでください。
ヘアカラーの場合:ヘアカラー剤の色素や成分が付着するとバレル部分を傷めることがあります。2~3日経ってから使用してください。
ヘアマニキュアの場合:シャンプーで十分に洗い流し、髪をしっかりと乾かしてから使用してください。
- Q. バレル部分の加工が剥がれてくると髪にどのような影響がありますか？
- A. コーティングが剥がれたり、破れたりすると、滑りが悪くなり髪を傷めるため使用しないでください。
- Q. ヘアアイロン使用后すぐに、耐熱ポーチに収納してもいいですか？
- A. 耐熱ポーチの耐熱温度は150℃です。本体が十分に冷めてから耐熱ポーチに収納するようにしてください。

仕 様

商品名	サロニア スムースシャイン カールヘアアイロン
型番	SAL23106BK
電源	AC100V~240V 50/60Hz
本体サイズ (W)×(D)×(H)	約38×65×304mm
本体質量	約369g
最高温度	約210℃
定格消費電力	58W
コード長	約1.9m

海外でのご使用について



海外対応



















本品はAC100V～240V対応です。

海外で使用する場合、対応電圧内の国では変圧器なしでご利用いただけます。

国によっては、同じ国でも地域により

電圧や電源プラグの形状が異なる場合があるため事前に確認してください。

渡航先の電圧と電源プラグの形状は事前にご確認ください

タイプ	A	B3	BF	C	SE	O
プラグ形状	 	 	 	 	 	 
コンセント形状						
主に使用されている国	日本 アメリカ 中国 など	中国 イギリス インドネシア など	中国 イギリス インドネシア など	ヨーロッパ 韓国 インドネシア など	フランス 韓国 マレーシア など	オーストラリア ニュージーランド など